

10.4. ПОВЫШЕНИЕ ЭФФЕКТИВНОСТИ СОЦИАЛЬНО- ЭКОНОМИЧЕСКОГО РАЗВИТИЯ РЕГИОНА: МЕТОДОЛОГИЯ, ОЦЕНКА, ЭФФЕКТИВНОСТЬ

Смирнов В.В., к.э.н., доцент кафедры отраслевой экономики факультета управления и психологии ФГОУ ВПО

*Чувашский государственный университет
имени И.Н. Ульянова*

Для Российской Федерации с ее огромной территорией, разнообразием природных и социально-экономических условий, многонациональным населением, уникальной по своей сложности территориальной организацией государства обеспечение эффективного социально-экономического развития является необходимым условием преодоления социального, экономического, институционального и политического кризиса, сохранения территориальной целостности страны.

Эффективное социально-экономическое развитие региона – это объективный процесс, формирующий в условиях трансформирующейся экономики Российской Федерации простор для выявления источников развития региональных хозяйствующих субъектов.

ВВЕДЕНИЕ

В современной экономике Российской Федерации происходят качественные изменения в социально-экономическом развитии регионов. Начало экономической реформы послужило усилению дифференциации в социально-экономическом положении регионов, что привело к обострению социальных противоречий между богатыми и бедными регионами, стало причиной для дальнейшего развития процессов сегментации рыночного пространства и автаркизации развития отдельных регионов.

Существующие различия в экономических, социальных, политических, природно-климатических и экологических условиях регионов определяют необходимость поиска оптимальных путей решения данных проблем путем повышения эффективности хозяйственной деятельности в каждом субъекте Российской Федерации.

ТЕОРЕТИКО-МЕТОДОЛОГИЧЕСКИЕ ОСНОВЫ СОЦИАЛЬНО-ЭКОНОМИ- ЧЕСКОГО РАЗВИТИЯ РЕГИОНА

В процессе анализа теоретических аспектов развития региона [6, 7, 10, 11, 12, 13] мы предложили рассматривать регион в следующих дефинициях:

- во-первых, как систему, представляющую собой общность населяющих определенное географическое пространство людей, наделенных определенными материальными ресурсами и организованных во взаимодействующие экономические, политико-административные, этнические, социокультурные, правовые, политические звенья для достижения определенных социально-экономических целей;
- во-вторых, как социально-экономическую систему, в которой участвующие элементы со своими структурами, функциями, связями с внешней средой образуют эмерджентную организацию на основе синергетических связей.

В результате исследования теорий развития экономического пространства [2, 3, 4, 5, 7, 10] нами предложено определение эффективного социально-экономического развития региона как процесса целостного, эмерджентного взаимодействия социально-экономических подсистем региона, свойства которых проявляются в виде множества синергетических связей, в совокупности создающих системный эффект, который позволяет эффективно использовать ограниченные ресурсы для собст-

венного развития. При этом каждая подсистема может полностью реализовать свой потенциал, не оказывая существенного отрицательного воздействия на смежные взаимосвязанные подсистемы региона. В нашем случае система представляет собой регион как стратифицированную структурную составляющую Российской Федерации, состоящую из функционально дополняющих подсистем:

- ресурсной;
- производственной;
- рыночной;
- инвестиционной;
- инновационной;
- социальной;
- институциональной;
- культурной;
- организационной.

Данное определение условно включает в себя цели, задачи и инструментарий, что позволяет избежать многозначной формулировки в ходе проведения оценки и анализа результатов эффективности социально-экономического развития регионов.

КОНЦЕПЦИЯ ЭФФЕКТИВНОГО СОЦИАЛЬНО-ЭКОНОМИЧЕСКОГО РАЗВИТИЯ РЕГИОНА

По нашему мнению, в ходе анализа возможности развития региона необходимо рассматривать социально-экономическую систему как функциональную и в то же время развивающуюся систему совокупности глубоко интегрированных экономических и социальных подсистем. При определенных условиях подсистемы сами могут рассматриваться как система, а исследуемая система – как элемент более сложной системы.

Таким образом, в современных условиях существует объективная потребность реализации системного подхода в концепции эффективного социально-экономического развития региона, которая позволит учесть всю имеющуюся информацию (статистическую, экспертную и т.д.).

Сущность концепции эффективного социально-экономического развития региона определяется ее целью.

Главная цель концепции – создание эффективного механизма, способного повысить социально-экономический потенциал и обеспечить возможность саморазвития региона.

Для достижения цели необходимо решить следующие задачи:

- обеспечить условия для эффективного социально-экономического развития региона;
- достигнуть экономической эффективности региональных товаропроизводителей;
- создать оптимальное сочетание методов государственного регулирования с учетом потенциальных возможностей экономики субъектов Российской Федерации;
- сформировать условия для благоприятного инвестиционного климата и инновационного предпринимательства;
- создать систему инновационно-инвестиционного развития региона в целях обеспечения условий для активизации инновационно-инвестиционной деятельности, комплексного использования ресурсов, внедрения информационных, ресурсосберегающих, экологически чистых технологий, комплексного развития сельской территории [1];
- сформировать систему межрегиональных коммуникаций;
- повысить эффективность функционирования экономики и жизнеобеспечивающих систем;

- организовать максимально возможную эффективность занятости экономически активного населения;
- обеспечить условия для развития человеческого потенциала, способного эффективно осуществлять деятельность в условиях новой экономики;
- создать условия для укрепления собственной экономической базы в муниципальных образованиях региона, обладающих потенциальными внутренними резервами для саморазвития;
- увеличить собственные доходы территорий и число регионов, имеющих устойчивый бездефицитный бюджет;
- создать условия для становления и развития местного самоуправления;
- законодательно поддержать развитие малого бизнеса;
- обеспечить адресную социальную защиту нетрудоспособных и поддержку малоимущих.

Для решения вышеизложенных задач необходима стабилизация и закрепление положительных тенденций роста, преодоление диспропорций, дальнейшее развитие рыночных механизмов, углубление структурных преобразований, создание благоприятного инвестиционного климата, подготовка высококвалифицированных кадров.

По нашему мнению, эффективность необходимо рассматривать как показатель, отражающий способ достижения цели, но не сам результат, а вариант правильности, точности направления к нему. При этом эффективность социально-экономического развития региона необходимо определять как векторное поле (рис. 1), обозначающее направление развития субъекта Российской Федерации в каждой точке относительно системообразующих факторов. Показателем эффективности социально-экономического развития региона является плоскость как отражение векторного поля, которая позволяет количественно отобразить функциональное развитие донорной и акцепторной подсистемы региона, а также их взаимодействие.

При анализе эффективности как характеристики системы, где качество внутренних связей между подсистемами (социальными, экономическими, политическими, культурными и т.д.) является основным системообразующим фактором, более точным будет определение эффективности как «векторного поля», означающее множество возможных вариантов эффективности рассматриваемых смежных, взаимосвязанных подсистем – донорной и акцепторной.



Рис.1. Векторное поле социально-экономического развития региона

Необходимо учитывать, что в понятие эффективности входит отношение результата деятельности к целям, которое логично может быть отражено вектором «целевой эффективности». Отношение результата к целям является определенной мерой соответствия результата и цели.

Предлагаемый подход к рассмотрению эффективности социально-экономического развития региона позволит более точно оценить качество экономических и социальных процессов.

Реализация концепции эффективного социально-экономического развития регионов Российской Федерации позволит снизить негативные последствия от некомпетентных решений федеральных и региональных органов власти.

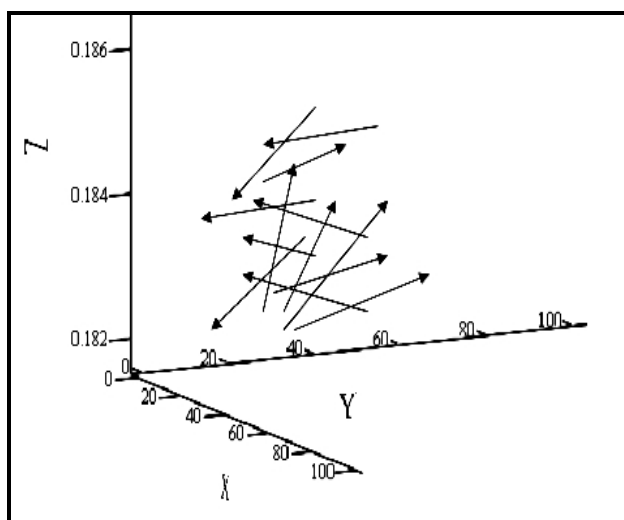
МЕТОДИКА ОЦЕНКИ И МЕХАНИЗМ ОБЕСПЕЧЕНИЯ ЭФФЕКТИВНОГО СОЦИАЛЬНО-ЭКОНОМИЧЕСКОГО РАЗВИТИЯ РЕГИОНА

При анализе эффективности социально-экономического развития региона необходимо выделить две взаимосвязанные и взаимодополняющие подсистемы – донорную и акцепторную.

Донорная подсистема формирует инфраструктуру для эффективного использования ограниченных ресурсов и производства регионального совокупного общественного продукта.

Акцепторная подсистема (сфера нематериального производства) формирует условия для развития инфраструктуры, обеспечивающей качество жизни человеческого общества, а также создает условия для развития донорной подсистемы. При этом необходимо учитывать системный принцип двух взаимосвязанных и взаимодополняющих подсистем, при котором невозможно (и не имеет смысла) определить наиболее значимую подсистему.

По нашему мнению, результаты оценки эффективности социально-экономического развития региона должны отражать состояние и перспективы использования потенциала донорной (обеспечивающей ресурсами для эффективного развития) и акцепторной (формирующей соответствующую инфраструктуру как для общественной формации административно-территориального образования, так и для донорной подсистемы) подсистемы региона.

Донорно-акцепторная связь подсистем региона – вид социально-экономической связи, обусловленной передачей воспроизводимых ресурсов от донорной к акцепторной подсистеме с образованием новой структурной формы региона, способной к дальнейшему социально-экономическому развитию и в принципе возможностью образования нескольких обособленных субъектов.

Можно предположить, что при оценке эффективности социально-экономического развития региона грамотнее рассматривать донорно-акцепторную связь подсистем региона. При этом результат оценки эффективности социально-экономического развития региона можно представить в виде плоскости $P = F(X, Y, Z)$ в трехмерной системе координат, имеющих один масштаб, где

- ось X – показатель функционального развития донорной подсистемы региона;

- ось **Y** – показатель функционального развития акцепторной подсистемы региона;
- ось **Z** – показатель функционального взаимодействия донорной и акцепторной подсистем региона (рис. 2).



Рис.2. Плоскость эффективности социально-экономического развития региона

При оценке эффективности социально-экономического развития региона ряд показателей могут переходить в категорию параметров, не оказывая существенного влияния на качество оценки.

Методика оценки эффективности социально-экономического развития региона основана на анализе функциональных зависимостей наиболее значимых и в то же время достаточных показателей по эмпирической формуле (применение данной формулы обосновано определенным методологическим подходом, основанным на оценке функции полезности двух взаимодополняемых благ [14]):

$$P = F(X, Y, Z) = \left| \frac{f(x, z)}{f(x, z) + f(y, z)} \right| \cdot \left| \frac{f(y, z)}{f(x, z) + f(y, z)} \right|,$$

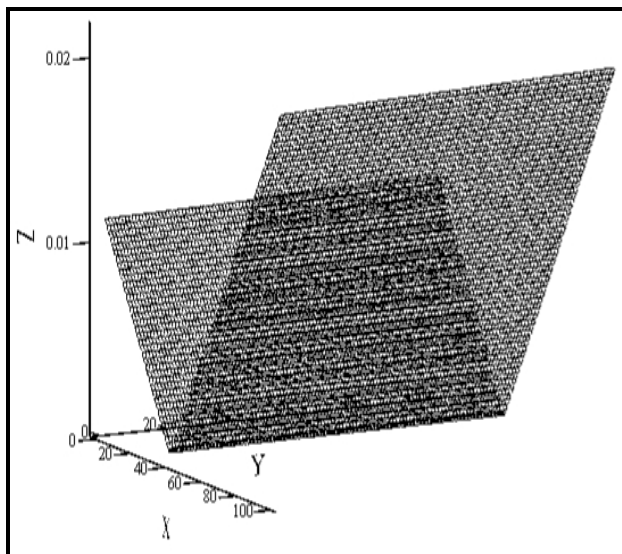
где

X – показатель функционального развития донорной подсистемы региона. Данный показатель с учетом принципов функционирования систем можно рассматривать как рентабельность донорной подсистемы;

Y – показатель функционального развития акцепторной подсистемы региона;

Z – показатель функционального взаимодействия донорной и акцепторной подсистем региона;

f(x,z) – функциональная зависимость наиболее значимого показателя донорной подсистемы от показателя функционального взаимодействия донорной и акцепторной подсистем региона;

f(y,z) – функциональная зависимость наиболее значимого показателя акцепторной подсистемы от показателя функционального взаимодействия донорной и акцепторной подсистем региона;

$$\frac{f(x, z)}{f(x, z) + f(y, z)}$$

– эффективность социально-экономического развития донорной подсистемы;

$$\frac{f(y, z)}{f(x, z) + f(y, z)}$$

– эффективность социально-экономического развития акцепторной подсистемы.

Используя данную методику, можно определить наиболее оптимальные показатели эффективности функционального развития подсистем путем трансформации в целевую функцию $P = F(X, Y, Z) \rightarrow \max$. В исследовании $P = F(X, Y, Z) \rightarrow 1$.

Поиск решения $P = F(X, Y, Z) \rightarrow \max$ можно проводить (в среде Mathcad 2001i Professional, Mathcad 12 и т.д.), исследуя таблицу данных для построения плоскости эффективности социально-экономического развития региона.

По мнению автора, предложенная методика оценки эффективности социально-экономического развития региона, основанная на принципах системного анализа и математического программирования, обладает системной направленностью, позволяет с достаточной точностью и минимальными затратами оценить эффективность социально-экономического развития исследуемого территориального образования.

Механизм обеспечения эффективного социально-экономического развития региона схематично изображен на рис. 3 и функционально – на рис. 4.



Рис.3. Схема механизма обеспечения эффективного социально-экономического развития региона

Схема обеспечения эффективного социально-экономического развития региона имеет следующую структуру. В центре расположены исследуемые характеристики региона. Данные характеристики приведены в виде функциональной зависимости социально-экономических показателей $P = F(X, Y, Z)$, которые используются в методике оценки эффективности социально-экономического развития региона.

Далее, после оценки влияния факторов вырабатываются рекомендации по формированию региональной политики и предложения по федеральному управлению. Основная задача рекомендаций и предложений заключается в оптимизации способов применения инструментов реализации региональной политики на федеральном и региональном уровнях с учетом наиболее весомых факторов с целью повышения эффективности социально-экономического развития региона.

Функциональное описание механизма обеспечения эффективного социально-экономического развития региона связано с уяснением и формализацией целей функционирования системы, определением качества внутренних связей, а также связей с другими системами и с внешней средой.

Таким образом, механизм обеспечения эффективного социально-экономического развития региона включает в себя методику оценки и предусматривает анализ возможного влияния как на негативные факторы – с целью их устранения, так и на положительные – для создания синергетического эффекта.



Рис. 4. Процесс обеспечения эффективного социально-экономического развития региона



Рис. 5. Четырехуровневая система обеспечения эффективного социально-экономического развития региона

По нашему мнению, для определения приоритетных направлений развития региона, а также выработки практических рекомендаций и предложений по повышению эффективности социально-экономического развития региона необходимо использовать многоуровневый подход. Данный подход позволит создать условия для организационного развития донорной и акцепторной подсистем. Многоуровневый подход дополняет IV и V этапы процесса (см. рис. 4) обеспечения эффективного социально-экономического развития региона.

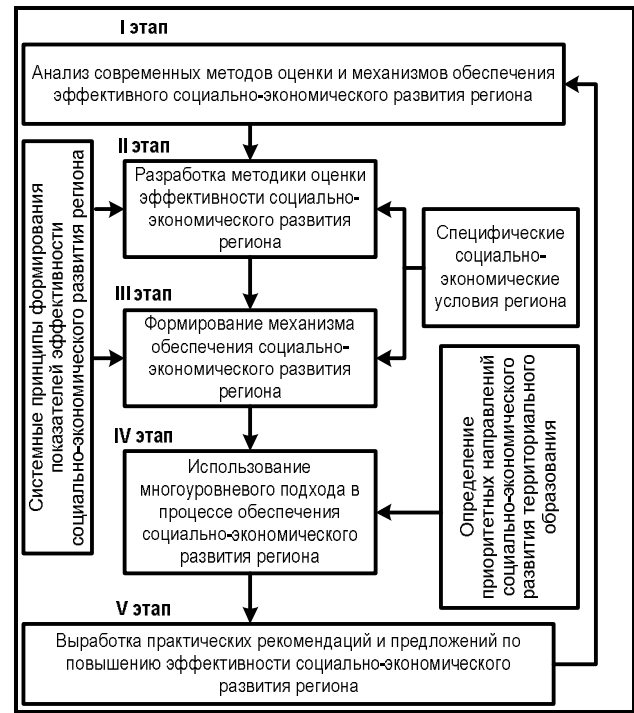
В данном случае под организационным развитием мы понимаем достижение в процессе эволюции необходимого и достаточного потенциального уровня развития элементов донорной и акцепторной подсистем, способных своими свойствами создать условия для эффективного социально-экономического развития региона посредством расширения синергетических связей.

Необходимо иерархически структурировать (стратифицировать) четыре уровня обеспечения эффективного социально-экономического развития региона (см. рис. 5).

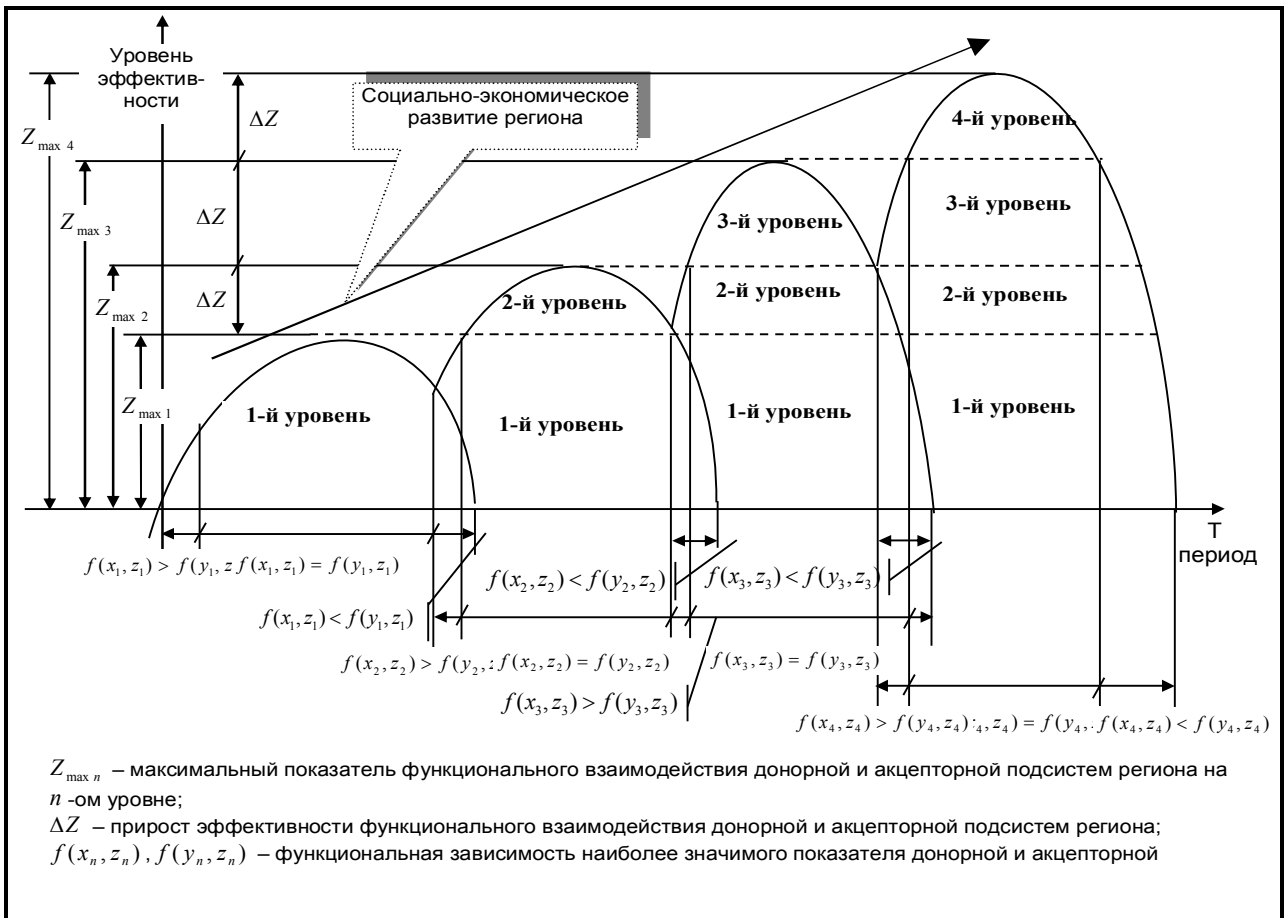
Переход от n -го уровня к $n+1$ уровню, а также от $n+1$ к n -му вплоть до нуля (n – номер уровня) в многоуровневой системе обеспечения эффективного социально-экономического развития региона осуществляется по следующим стадиям:

- I стадия – $f(x_n, z_n) > f(y_n, z_n)$ – рост эффективности развития n -го уровня;
- II стадия – $f(x_n, z_n) = f(y_n, z_n)$ – стабилизация показателей эффективности развития n -го уровня, являющаяся следствием достижения Z_{maxn} – максимального показателя функционального взаимодействия донорной и акцепторной подсистем региона на n -ом уровне;
- III стадия характеризуется двумя вариантами:
 - 1) $f(x_n, z_n) < f(y_n, z_n)$ – спад эффективности развития n -го уровня;
 - 2) $f(x_{n+1}, z_{n+1}) > f(y_{n+1}, z_{n+1})$ – переход на $n+1$ уровень обеспечения эффективного социально-экономического развития региона. При этом последующие этапы эффективного социально-экономического развития региона будут характеризоваться приростом эффективности функционального взаимодействия донорной и акцепторной подсистем региона ΔZ .

1-й уровень обеспечения эффективного социально-экономического развития региона состоит из независимо-структурированных предприятий (доноров) и социальной сферы (акцепторов) как базовых элементов многоуровневой системы.

2-й уровень обеспечения эффективного социально-экономического развития региона формируется из структурированных по отраслевому признаку предприятий, с учетом развивающегося регионального рынка сырья и трудовых ресурсов (доноров) и качественно нового уровня социальной сферы, а также нарастающей потребности в формировании инвестиционной привлекательности (среды, климата и т.д.) региона (акцепторной подсистемы). В отличие от 1-го уровня системообразующие предприятия структурируются с учетом максимального использования региональных природных и трудовых ресурсов, тем самым способствуя их развитию и минимизации внешних заимствований.

3-й уровень обеспечения эффективного социально-экономического развития региона обусловливается интегрированием целей и задач группы ведущих отраслей региона, объединяемых на партнерских отношениях для достижения взаимодовлетворяющих результатов на региональном уровне, с учетом развивающегося регионального рынка сырья, трудовых ресурсов и рыночной инфраструктуры. Спектр акцепторной подсистемы расширяется и включает в себя социальную сферу 3-го уровня (как синтез 1-го и 2-го уровней), инвестиционный и инновационный потенциал.

4-й уровень обеспечения эффективного социально-экономического развития региона необходимо рассматривать в статусе региональной конфедерации. В данном случае регион рассматривается как новая социально-экономическая форма, способная не только к саморазвитию, но и формированию полностью независимых территориальных образований – конфедераций.

По нашему мнению, региональную конфедерацию необходимо рассматривать как возможность образования на территории федеративного государства регионов, полностью сохраняющих свою независимость, имеющих собственные органы государственной власти и управления, а специально объединенные органы создаются только для координации действий в определенных целях, т.е. регионы полностью сохраняют свой государственный суверенитет.

Как правило, потребность в формировании 4-го уровня обеспечения эффективного социально-экономического развития региона в статусе региональной конфедерации обусловлена неспособностью федеративного государства обеспечить выполнение минимальных своих функций в рамках государственной региональной политики.

Четырехуровневая система формируется как объединение всех элементов процесса обеспечения эффективного социально-экономического развития региона в единую систему посредством прямых и обратных связей: снизу вверх – вложение локальных процессов в более сложные процессы верхних уровней и сверху вниз – создание верхними уровнями условий и предпосылок для нормального протекания процесса на более низких, локальных уровнях.

Анализ методики оценки, многоуровневой системы, схемы механизма и процесса обеспечения эффективного социально-экономического развития региона позволил сформировать «Алгоритм оценки и обеспечения эффективного социально-экономического развития региона» (рис. 6).

Алгоритм оценки и обеспечения эффективного социально-экономического развития региона состоит из двух функционально зависимых и взаимопределяющих частей:

- оценка эффективности развития региона;
- обеспечение эффективного развития региона.

Инновационность алгоритма определяется его способностью связать процесс оценки и обеспечения эффективного социально-экономического развития региона.

Используя разработанный алгоритм оценки и обеспечения эффективного социально-экономического развития региона, можно систематически проводить региональный мониторинг социально-экономических процессов.



Рис. 6. Алгоритм оценки и обеспечения эффективного социально-экономического развития региона

Периодическое использование алгоритма оценки и обеспечения эффективного социально-экономического развития региона позволит повысить качество мониторинга системных показателей, определяющих эффективность развития экономики региона. В результате мониторинга возможно определить причины снижения или повышения эффективности социально-экономического развития территориального образования, отследить действенность выработки практических рекомендаций и принятия управленческих решений по повышению эффективности развития экономики региона.

Предложенный механизм позволит обеспечить эффективное социально-экономическое развитие административно-территориальных образований региона и национальной экономики в целом посредством влияния на донорно-акцепторную связь в системе «регион».

ПОВЫШЕНИЕ ЭФФЕКТИВНОСТИ СОЦИАЛЬНО-ЭКОНОМИЧЕСКОГО РАЗВИТИЯ ЧУВАШСКОЙ РЕСПУБЛИКИ

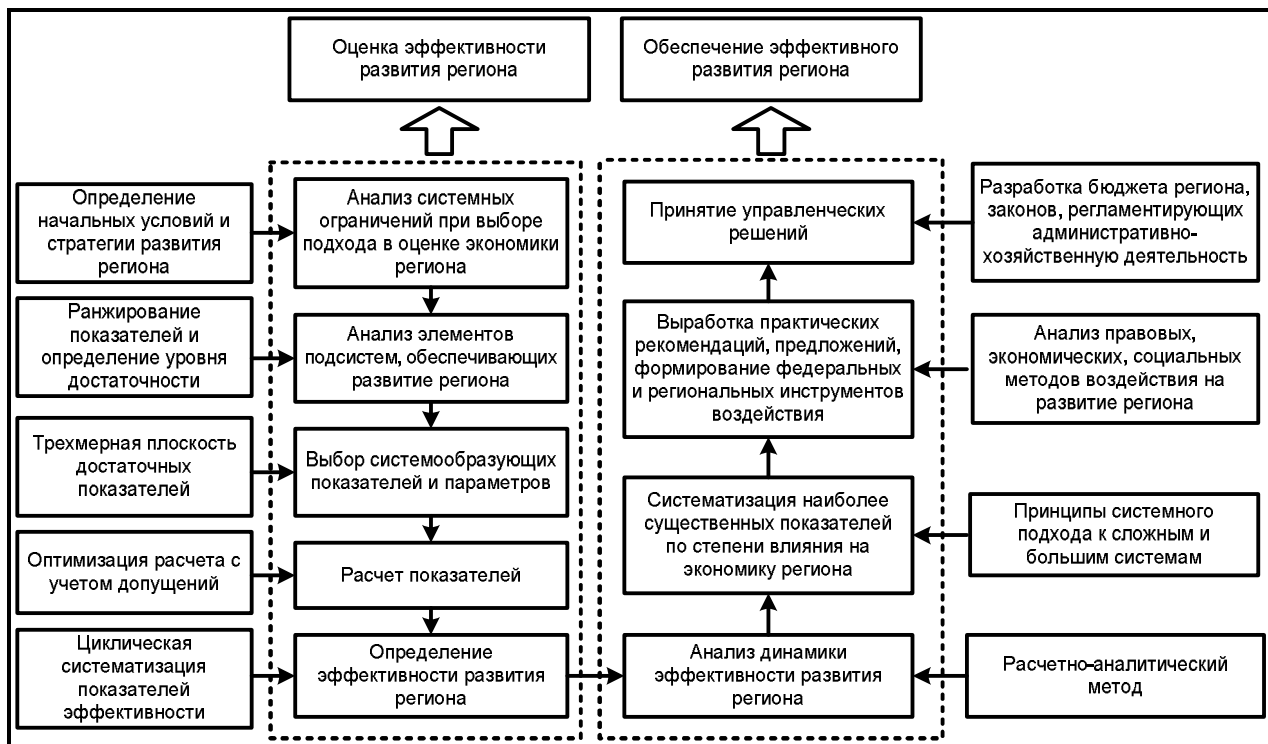
По нашему мнению, для полноты исследования необходимо провести оценку эффективности социально-экономического развития не только Чувашской Республики, но и Российской Федерации, Приволжского федерального округа и регионов Приволжского федерального округа, используя следующие системообразующие показатели, учитывающие специфику территориального образования:

- валовой региональный продукт на душу населения [8, с.347-348], [9, с.351-352];
- объем платных услуг на душу населения [8, с.750-751], [9, с.768-769];
- среднедушевые денежные доходы населения (в месяц) [8, с.138-139], [9, с.157-158].

В результате оценки эффективности социально-экономического развития Российской Федерации, Приволжского федерального округа и регионов Приволжского федерального округа было выявлено, следующее (см. рис. 7):



Рис. 7. Гистограммы эффективности социально-экономического развития Российской Федерации, Приволжского федерального округа и регионов Приволжского федерального округа 1997-2004 гг.

- высокой эффективностью обладают Российская Федерация, Приволжский федеральный округ, Пермский край, Кировская область, Нижегородская область, Самарская область и Саратовская область;
- средней эффективностью – Республика Башкортостан, Республика Мордовия, Республика Татарстан, Удмуртская Республика, Чувашская Республика, Оренбургская область и Ульяновская область;
- низкой эффективностью – Республика Марий Эл и Пензенская область.

Оценка эффективности социально-экономического развития донорной подсистемы Российской Федерации, Приволжского федерального округа и регионов Приволжского федерального округа показала, что (рис.8):

- высокую эффективность имеют Республика Марий Эл, Республика Мордовия, Удмуртская Республика, Чувашская Республика, Оренбургская область и Пензенская область;
- среднюю эффективность – Российская Федерация, Приволжский федеральный округ, Республика Башкортостан, Республика Татарстан, Пермский край, Кировская область, Самарская область, Саратовская область и Ульяновская область;
- низкую эффективность – Нижегородская область.

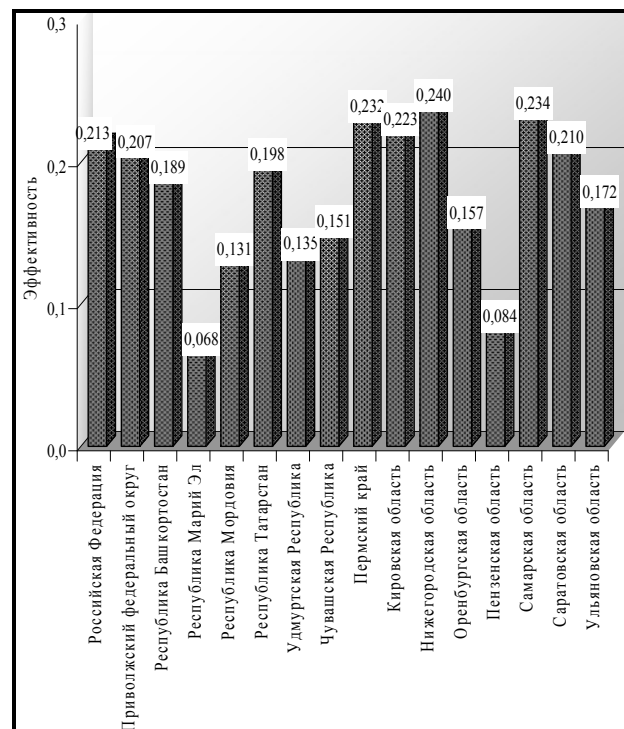

Рис. 8. Гистограммы эффективности социально-экономического развития донорной подсистемы Российской Федерации, Приволжского федерального округа и регионов Приволжского федерального округа 1997-2004 гг.

При оценке эффективности социально-экономического развития акцепторной подсистемы Российской Федерации, Приволжского федерального округа и регионов Приволжского федерального округа выявлено (см. рис. 9):

- высокой эффективностью обладают Российская Федерация, Пермский край, Кировская область, Нижегородская область, Самарская область и Саратовская область;

- средней эффективностью – Приволжский федеральный округ, Республика Башкортостан, Республика Мордовия, Республика Татарстан, Удмуртская Республика, Чувашская Республика, Оренбургская область и Ульяновская область;
- низкой эффективностью – Республика Марий Эл и Пензенская область.

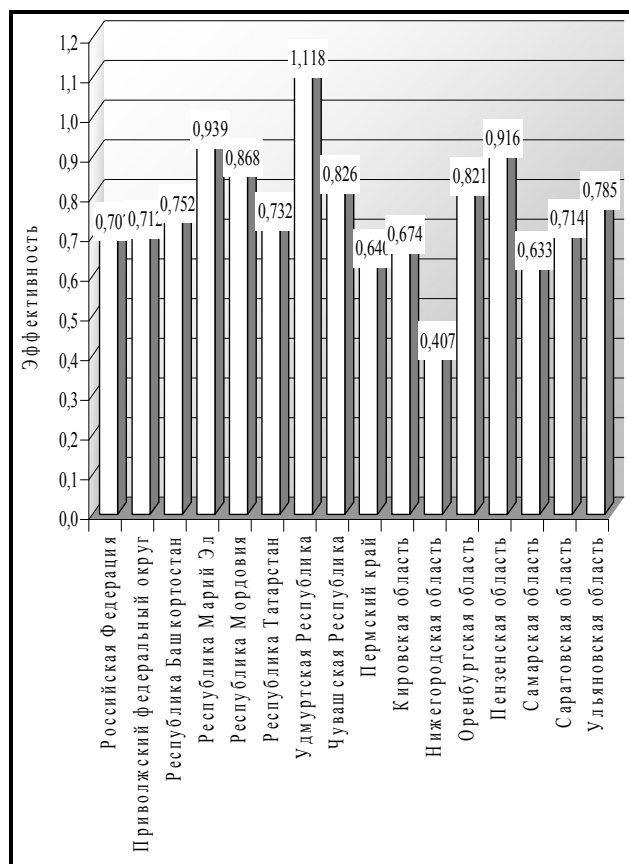

Рис. 9. Гистограммы эффективности социально-экономического развития акцепторной подсистемы Российской Федерации, Приволжского федерального округа и регионов Приволжского федерального округа 1997-2004 гг.

В результате анализа эффективности социально-экономического развития Российской Федерации, Приволжского федерального округа и регионов Приволжского федерального округа была определена аксиома, которая выражает следующую закономерность: высоким уровнем эффективности социально-экономического развития региона может быть только в том случае, когда разница эффективности социально-экономического развития донорной и акцепторной подсистемы минимальна, а их абсолютные значения максимальны.

По нашему мнению, данная аксиома позволит количественно и качественно ограничить максимальный разрыв в уровне эффективности социально-экономического развития донорной и акцепторной подсистем системы «регион». При этом для повышения эффективности социально-экономического развития регионов необходимо проведение в рамках государственной региональной политики целенаправленного процесса интеграции регионов с низкой эффективностью донорной подсистемы с регионами с высокой эффективностью донорной подсистемы, регионов с низкой эффективностью акцепторной подсистемы с регионами с высокой эффективностью акцепторной подсистемы.

В результате оценки эффективности социально-экономического развития Чувашской Республики выявлена средняя эффективность развития относительно регионов Приволжского федерального округа. На данное положение существенное влияние оказала высокая эффективность развития донорной подсистемы и низкая эффективность – акцепторной подсистемы.

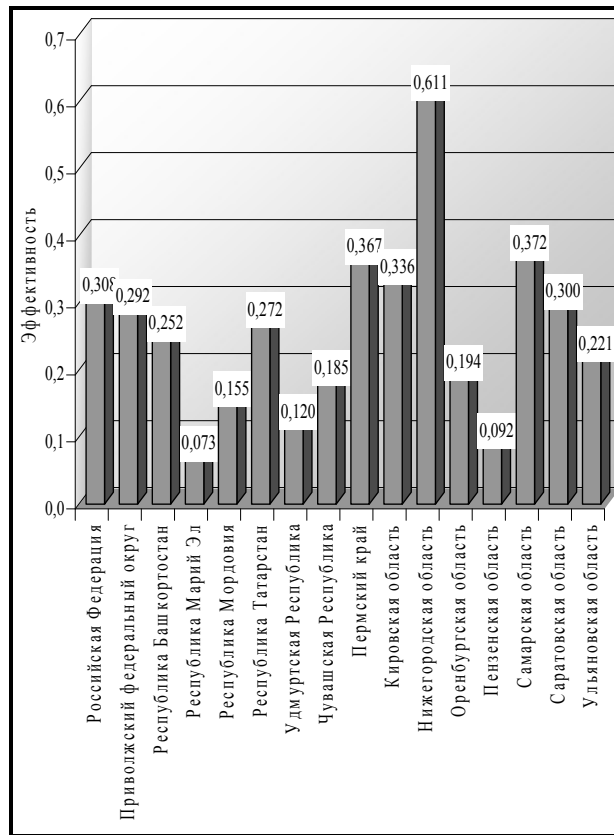
По мнению исследователя в рамках предложенной аксиомы необходимо определить интеграционный вектор Чувашской Республики.

Исходя из расчетных данных (см. рис. 7-9), рекомендуемое направление интеграции Чувашской Республики в рамках Приволжского федерального округа – Нижегородская область. Основным критерий выбора Нижегородской области – высокая эффективность социально-экономического развития региона за счет высокой эффективности акцепторной подсистемы.

Рассматривая возможность интеграции Приволжского федерального округа, необходимо провести оценку эффективности социально-экономического развития граничащих федеральных округов – Центрального, Северо-Западного, Южного и Уральского.

Результаты анализа эффективности социально-экономического развития федеральных округов, граничащих с Приволжским федеральным округом изображены в виде гистограммы на рис. 10.



Рис. 10. Эффективность социально-экономического развития регионов, граничащих с Приволжским федеральным округом, 1997-2004 гг.

Рекомендуемое направление интеграции Приволжского федерального округа – Центральный федеральный округ и Уральский федеральный округ. Основным критерий выбора – высокая эффективность социально-экономического развития.

Исходя из расчетных данных (см. рис. 7-10), наиболее выгодное направление интеграции Чувашской Респуб-

лики – Нижегородская область – Центральный федеральный округ.

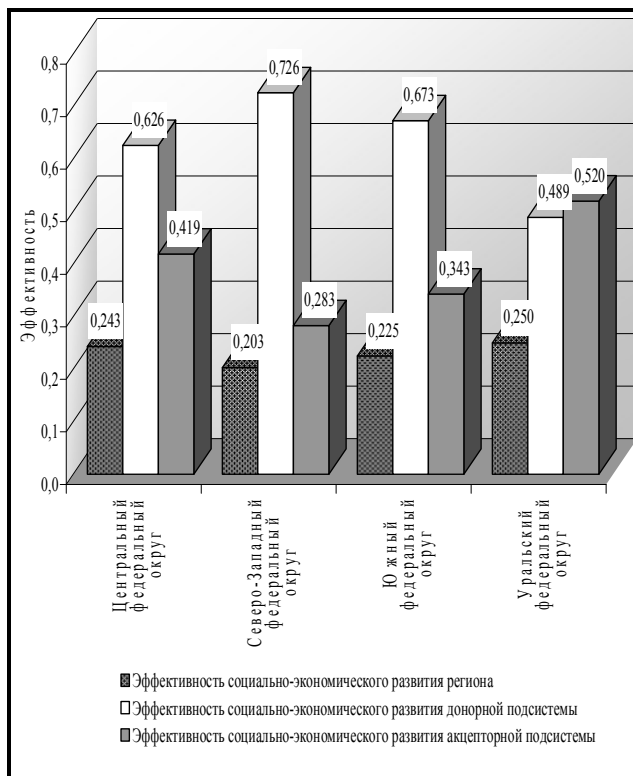
При дальнейшем рассмотрении направления интеграции Чувашской Республики с регионами Центрального федерального округа необходимо провести оценку эффективности их социально-экономического развития.

Результаты анализа эффективности социально-экономического развития регионов Приволжского федерального округа донорной, акцепторной подсистем и целостной системы изображены в виде гистограммы на рис. 11-13.

В результате оценки эффективности социально-экономического развития регионов Центрального федерального округа было выявлено, что (рис. 11):

- высокой эффективностью обладают Брянская, Костромская, Липецкая, Смоленская и Ярославская области;
- средней эффективностью – Владимирская, Воронежская, Ивановская, Калужская, Курская, Московская, Тверская и Тульская области;
- низкой эффективностью – Белгородская, Орловская, Рязанская, Тамбовская области и г.Москва.



Рис. 11. Гистограммы эффективности социально-экономического развития регионов Центрального федерального округа 1997-2004 гг.

Оценка эффективности социально-экономического развития донорной подсистемы регионов Центрального федерального округа показала (см. рис. 12):

- высокую эффективность имеют Белгородская, Ивановская, Орловская, Рязанская, Тамбовская области и г. Москва;
- среднюю эффективность – Владимирская, Воронежская, Калужская, Костромская, Курская, Московская, Тверская, Тульская и Ярославская области;
- низкую эффективность – Брянская, Липецкая и Смоленская области.

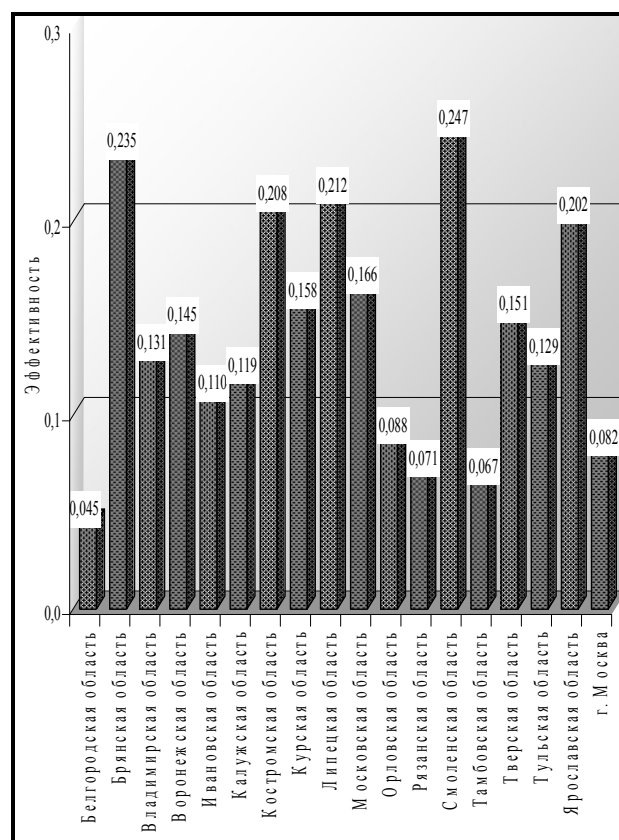

Рис.12. Гистограммы эффективности социально-экономического развития донорной подсистемы регионов Центрального федерального округа 1997-2004 г.

При оценке эффективности социально-экономического развития акцепторной подсистемы регионов Центрального федерального округа выявлено (см. рис. 13):

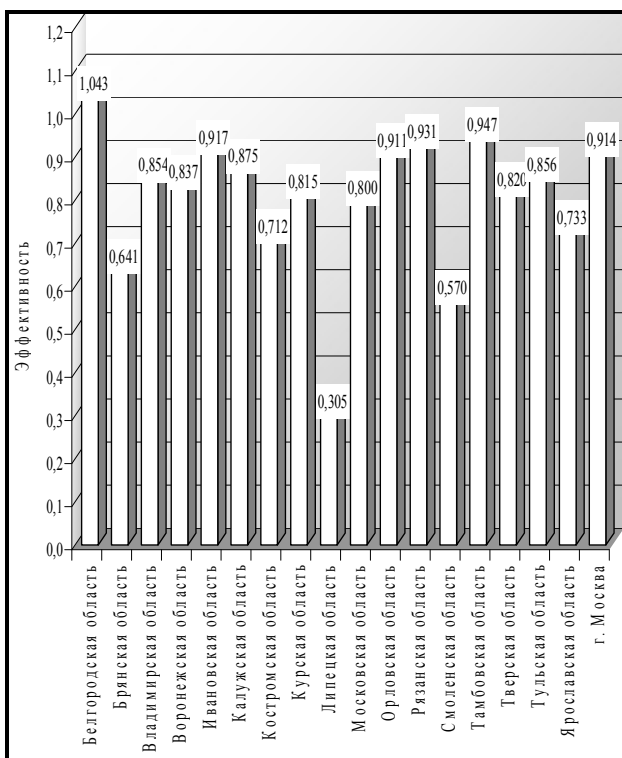

Рис.13. Гистограммы эффективности социально-экономического развития акцепторной подсистемы регионов Центрального федерального округа 1997-2004 г.

- высокой эффективностью обладают Брянская, Липецкая и Смоленская область;
- средней эффективностью – Владимирская, Воронежская, Ивановская, Калужская, Костромская, Курская, Московская, Тверская, Тульская и Ярославская области;
- низкой эффективностью – Белгородская, Орловская, Рязанская, Тамбовская области и г.Москва.

Исходя из расчетных данных (см. рис. 11-13), выгодные направления интеграции в Центральном федеральном округе – Липецкая и Смоленская области. Основные критерии выбора Липецкой и Смоленской области высокая эффективность социально-экономического развития региона в целом и их акцепторной подсистемы.

Таким образом, с целью повышения эффективности социально-экономического развития Чувашской Республики необходимо придерживаться выгодного направления интеграции (интеграционного вектора) – Нижегородская область – Центральный федеральный округ – Липецкая и Смоленская области.

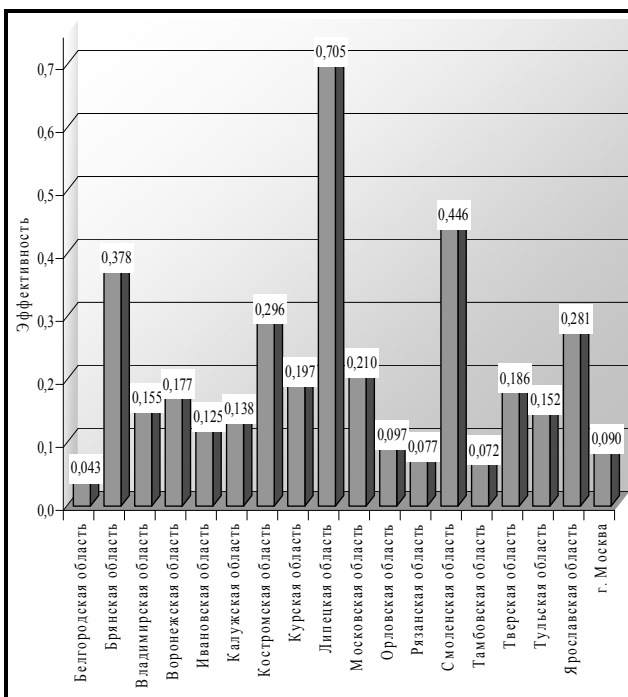
ВЫВОДЫ

В трансформирующейся экономике создание условий для эффективного социально-экономического развития региона является сложной, системной задачей, которая должна решаться с использованием системного подхода.

В процессе применения системного подхода в обеспечении эффективного социально-экономического развития региона территориальное образование должно рассматриваться как единое целое (система).

Процесс обеспечения социально-экономического развития территориальных образований Российской Федерации должен включать в себя комплекс социально-экономических мероприятий по оценке и обеспечению их эффективного социально-экономического развития.

Стратегия обеспечения эффективного развития национальной экономики в наибольшей степени зависит от механизма реализации существующего многообразия способов повышения эффективности социально-экономического развития региона. При этом существенный акцент ставится на выявление методов рационального использования ресурсов, обеспечения наиболее эффективного экономического развития, совершенствования интеграционных экономических отношений.

По нашему мнению, при внедрении всего спектра предложенных экономических решений можно существенно повысить эффективность социально-экономического развития как регионов, так и Российской Федерации в целом.

Литература

1. Банин С.А. О разработке стратегии социально-экономического развития Кировской области // Философия хозяйства. Альманах Центра общественных наук и экономического факультета МГУ им. Ломоносова. 2005. №2.
2. Гаврилов А.И. Региональная экономика и управление: Учеб. пособие для вузов. – М.: ЮНИТИ-ДАНА. 2002. – 239 с.
3. Гранберг А.Г. Основы региональной экономики: Учеб. для вузов по экон. направлениям и специальностям / А.Г. Гранберг – М.: ГУ ВШЭ. 2000. – 493 с.
4. Куклинский Э. Региональное развитие – начало поворотного этапа // Региональное развитие и сотрудничество. 1997. №10. С. 3-7.
5. Кураков Л.П. Курс экономической теории: Учебное пособие. – 7-е изд., доп. и перераб. / Л.П. Кураков, Г.Е. Яковлев. – Чебоксары: Изд-во Чуваш, ун-та. 2006. – 562 с. ISBN 5-7677-0878-9. С.74.
6. Маршалова А.С., Новоселов А.С. Основы теории регионального воспроизводства: Курс лекций / НГАЭиУ. – М.: ОАО Издательство «Экономика». 1998. – 192 с.
7. Некрасов Н.Н. Региональная экономика: Теория, проблемы, методы. 2-е изд. – М.: Экономика. 1978. – 343 с.
8. Регионы России. Социально-экономические показатели. 2005. Стат. сб. / Росстат. – М. 2006. – 982 с.

9. Регионы России. Социально-экономические показатели. 2006: Стат. сб. / Росстат. - М., 2007. – 981 с.
10. Региональная экономика: Учебник / Под ред. В.И. Видяпина, М.В. Степанова. – М.: ИНФРА–М. 2002. – 686 с.
11. Региональная экономика: Учебник / Под ред. Т.Г. Морозовой. – 2-е изд., перераб. и доп. – М.: ЮНИТИ. 2002. – 468 с.
12. Сигов В.И. Региональная экономика, управление, планирование. Л.: Лен. финзкон ин-т. 1982. С. 3-8.
13. Стратегическое управление: регион, город, предприятие / Под ред. Д.С. Львова, А.Г. Гранберга, А.П. Егоршина; ООН РАН, НИМБ. – М.: ЗАО «Издательство «Экономика». 2004. – 605 с.
14. Тарасевич Л.С., Гребенников П.И., Леусский А.И. Микроэкономика: Учебник. – 4-е изд., испр. и доп. – М.: Юрайт-Издат. 2006. – 374 с.

Смирнов Валерий Владиславович

РЕЦЕНЗИЯ

Актуальность темы обусловлена, прежде всего, объективной потребностью в изучении тенденций возрастания роли экономических факторов в повышении эффективности социально-экономического развития регионов; недостаточной теоретической разработанностью проблемы совершенствования интеграционных связей между субъектами Российской Федерации.

Для реализации цели исследования автор последовательно решает ряд задач:

- рассматривает теоретико-методологические основы социально-экономического развития региона;
- формирует концепцию эффективного социально-экономического развития региона;
- разрабатывает методику оценки и механизм обеспечения эффективного социально-экономического развития региона;
- анализирует эффективность социально-экономического развития и раскрывает взаимосвязь и взаимовлияние донорной и акцепторной подсистем Российской Федерации, Приволжского федерального округа и регионов Приволжского федерального округа;
- определяет перспективные направления интеграции Чувашской Республики в составе Российской Федерации.

Научная новизна представленного научного материала не вызывает сомнений. В частности, автор предлагает определять эффективность социально-экономического развития как векторное поле, обозначающее направление развития субъекта Российской Федерации в каждой точке относительно системообразующих факторов; рассматривать социально-экономическую систему как функциональную и в то же время развивающуюся систему совокупности глубоко интегрированных экономических и социальных подсистем; рассматривать эффективность как показатель, отражающий способ достижения цели, но не сам результат, а вариант правильности, точности направления к нему. Заслуживают особого внимания методические рекомендации автора по оценке и созданию механизма обеспечения эффективности социально-экономического развития региона.

Несомненно, успешному решению рассмотренной проблемы способствовали использование автором определенного математического аппарата, данных Росстата и методов количественного и качественного анализа, что позволило автору статьи провести логически выдержанное исследование такой сложной, но весьма актуальной проблемы, как повышение эффективности социально-экономического развития региона.

Между тем, несмотря на общую положительную оценку рецензируемой статьи Смирнова В.В., следует обратить внимание и на имеющиеся определенные недостатки, в частности, статья приобрела бы еще большую значимость, если бы автор более подробно рассмотрел критериальность отбора системообразующих показателей, учитывающих специфику территориального образования.

Тем не менее указанный недостаток не снижает научного уровня статьи и её практического значения, а лишь подчеркивает сложность и комплексность исследуемой научной проблемы.

Вывод. Название рецензируемой статьи «Повышение эффективности социально-экономического развития региона: методология, оценка, эффективность», подготовленной Смирновым В.В., соответствует её содержанию. Общий научный уровень отвечает требованиям, предъявляемым к работам, публикуемым в журналах и изданиях, в которых должны быть опубликованы основные научные результаты на соискание ученой степени доктора наук по специальности 08.00.05 «Экономика и управление народным хозяйством». С учетом изложенного, статья Смирнова В.В. «Повышение эффективности социально-экономического развития региона: методология, оценка, эффективность» рекомендуется к опубликованию.

Мужжавлёва Т.В., д.э.н., профессор кафедры мировой экономики ФГОУ ВПО «Чувашский государственный университет им. И.И. Ульянова»

10.4. INCREASE OF EFFICIENCY OF SOCIAL AND ECONOMIC DEVELOPMENT OF REGION: METHODOLOGY, THE ESTIMATION, EFFICIENCY

V.V. Smirnov, Candidate of Science (Economic), the Senior Lecturer of Faculty of Branch Economy of Faculty of Management and Psychology Federal State Educational Establishment of the Supreme Professional Education

Chuvash state university of a name of I.N. Ulyanov

For the Russian Federation with her huge territory, a variety of natural and social and economic conditions, the multinational population, unique on the complexity the territorial organization of the state maintenance of effective social and economic development is a necessary condition of overcoming social, economic, institutes and political crisis, preservation of territorial integrity of the country.

Effective social and economic development of region is the objective process forming in conditions of transformed economy of the Russian Federation open space for revealing of sources of development of regional managing subjects.